

stage4
Professional lighting

MIST MASTER 500

Генератор тумана



Руководство пользователя

Версия 1.1.

Содержание

Инструкции по безопасности	3
Функции MIST MASTER 500	5
Описание	5
Подготовка к использованию.....	6
Установка	6
Назначение контактов разъема DMX.....	7
Функции клавиш	7
Эксплуатация	8
Распределение каналов DMX	11
Устранение неполадок.....	11
Обслуживание.....	12
Технические характеристики.....	12

Если сетевой кабель прибора поврежден, то во избежание опасных ситуаций обратитесь для его замены к производителю, его сервисному агенту или специалисту с аналогичной квалификацией.

Условные обозначения



Прочтите руководство пользователя



Для эксплуатации только в помещении



Этот символ обозначает отдельную утилизацию электрического и электронного оборудования



Предупреждение: ситуации, которые могут причинить вред вам или окружающим



Внимание: ситуации, которые могут привести к повреждению вашего генератора или другого оборудования



Примечание: примечания, советы по использованию или дополнительная информация.

Благодарим Вас за выбор нашего генератора тумана с возможностью управления по DMX. Вы стали обладателем высокотехнологичного, профессионального устройства. Перед началом использования внимательно прочтите данное руководство. Чтобы обеспечить лучший эффект работы и продлить срок службы генератора, четко следуйте приведенным инструкциям.

Инструкции по безопасности



Как и все электронные устройства, данный генератор тумана следует использовать, соблюдая меры предосторожности.



Перед подключением генератора налейте в бак достаточное количество жидкости для образования тумана. Если Вы не используете генератор в течение долгого времени, опустошите бак для жидкости.

- Устройство предназначено только для внутреннего использования. Не использовать под дождем или во влажных условиях.
- Используйте только соответствующий заземленный источник питания для вашего устройства. (см. на этикетке с техническими характеристиками вашего изделия). Устройство должно быть надлежащим образом заземлено.
- Отсоединяйте устройство от электросети, если оно не используется, при заполнении бака для жидкости или при замене предохранителя. Устройство должно быть сухим. Если влага или жидкость попали в корпус генератора, немедленно отключите питание. Свяжитесь с сервисным центром для консультации.
- Размещайте прибор на ровной поверхности. Не ставьте под наклоном!
- При перемещении на короткие дистанции используйте прилагаемую пробку для закрытия форсунки для выхода тумана во избежание разлива жидкости.
- При перемещении на длинные дистанции слейте жидкость для образования тумана во внешний резервуар с помощью дренажного клапана и плотно закройте крышку бака.
- Не переполняйте бак для жидкости. Убедитесь, что уровень жидкости в баке не превышает допустимую отметку.
- В устройстве нет деталей для обслуживания пользователем, для получения сервисных услуг обратитесь в местный сервисный центр или к другому квалифицированному специалисту.
- Не вскрывайте и не меняйте самостоятельно заднюю крышку устройства. Это может привести к несчастному случаю!
- Генератор тумана предназначен для использования только взрослыми людьми. Хранить в недоступном для детей месте. Никогда не оставляйте устройство включенным без присмотра.
- Во время работы держите корпус устройства закрытым. Поместите генератор тумана в хорошо проветриваемом месте, не вставляйте посторонние предметы в вентиляционные отверстия. Оставьте около 20 см свободного пространства вокруг генератора для правильной вентиляции.
- Держите генератор вдали от огня и легковоспламеняющихся предметов. Никогда не направляйте форсунку генератора на открытое пламя. Используйте только высококачественную жидкость для образования тумана.
- Никогда не помещайте в бак легковоспламеняющиеся вещества (липиды, бензин, парфюм и т. д.). Внимательно прочитайте руководство пользователя перед началом работы.
- Используйте высококачественную жидкость для образования тумана на масляной основе. Смешение различных жидкостей может привести к повреждению компонентов генератора. Мы рекомендуем использовать расходную жидкость MIST MASTER FLUID производства STAGE4 или EUROSMOKE PRO HAZER FLUID производства SFAT.

- Наливайте достаточное количество жидкости в бак, но не переполняйте его.
- Если во время работы генератора произошла какая-либо нестандартная ситуация, немедленно остановите работу, слейте жидкость и передайте устройство (рекомендуем использовать оригинальную коробку) своему сервисному агенту или дилеру. Перед транспортировкой убедитесь, что вся жидкость из бака полностью удалена.
- Не пейте жидкость для образования тумана! В случае проглатывания немедленно обратитесь к врачу. Если жидкость попала в глаза или на кожу, тщательно промойте водой.
- Перед началом работы внимательно прочитайте руководство пользователя. Следуйте приведенным инструкциям. Никогда не удаляйте предупреждающие или информационные наклейки с устройства.

Предупреждение



Внутри данного устройства нет деталей для обслуживания пользователем. Не пытайтесь отремонтировать его самостоятельно, это приведет к аннулированию гарантии производителя. В случае, если вашему устройству понадобится сервисное обслуживание, свяжитесь с вашим дилером.

Примечание



Технические характеристики и конструкция данного устройства, а также информация в данном руководстве могут быть изменены производителем без предварительного письменного уведомления.

Важно



Провода в данном сетевом кабеле окрашены в соответствии со следующим кодом:
230V, 240V

.....

.....
Зеленый и желтый – Заземлен (E)

Синий – Нейтральный (N)

Коричневый – Под напряжением (L)

Предупреждение: данное устройство должно быть заземлено.

100V, 120V

.....

.....
Зеленый и желтый – Заземлен (E)

Белый – Нейтральный (N)

Черный – Под напряжением (L)

Предупреждение: данное устройство должно быть заземлено.

Функции MIST MASTER 500

Рисунок 1

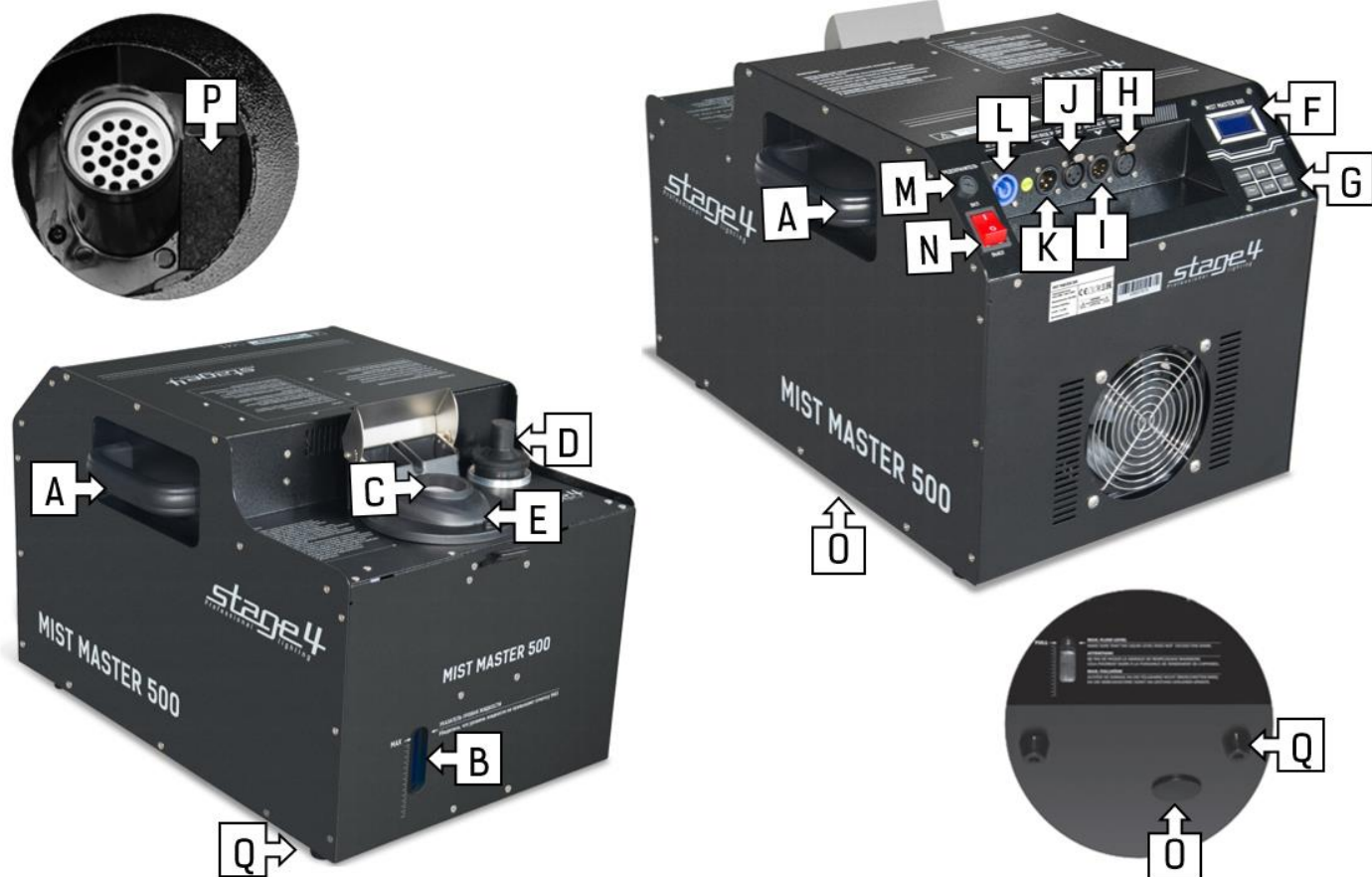

- | | |
|---|-----------------------------|
| A. Ручка | I. Вход DMX XLR 5-pin |
| B. Окошко для контроля уровня жидкости с синей LED-подсветкой | J. Выход DMX XLR 3-pin |
| C. Форсунка | K. Вход DMX XLR 3-pin |
| D. Фиксатор | L. Вход кабеля питания |
| E. Поворотный диск с магнитом | M. Держатель предохранителя |
| F. ЖК-дисплей | N. Переключатель питания |
| G. 6 функциональных клавиш | O. Дренажный клапан |
| H. Выход DMX XLR 5-pin | P. Губка |
| | Q. Опорные ножки |

Описание

MIST MASTER 500 – генератор тумана. Для получения тумана используется жидкость на масляной основе. Туман отличается лучшей прозрачностью и легкостью в сравнении с дымкой, производимой генераторами тумана с нагревателями.

Плотность создаваемой дымки равносильна плотности воздуха, что позволяет ей не рассеиваться в течение длительного времени.

Высококачественный компрессор делает данный генератор тумана практически бесшумным.

- Быстросъемная форсунка на магните с возможностью поворота на 360° для регулировки угла выброса тумана.
- Встроенная многофункциональная панель управления. Встроенный таймер, ручное управление подачей тумана и система непрерывного образования тумана.
- Светодиодный экран с понятным управлением, продуманное программное обеспечение.
- Возможность управления по DMX, 3 режима DMX: 1CH, 2CH, 4CH, работают от любого контроллера DMX.
- Окошко для контроля уровня жидкости с синей светодиодной подсветкой.
- Оснащен профессиональным малошумным и высокоэффективным воздушным компрессором с высоким сроком службы.
- Удобная конструкция дренажного клапана позволяет быстро и легко сливать жидкость из генератора.
- Продуманная система рассеивания тумана, бак для жидкости большого объема.
- Две боковые ручки обеспечивают удобство и надежность установки устройства.
- Надежный кабель питания стандарта PowerCon.
- Высокая производительность, стабильность и безопасность, низкое энергопотребление, низкий уровень шума.
- Подходит для использования с различными типами освещения (ламповые и светодиодные осветительные приборы, лазеры и т.д.)

Подготовка к использованию

Вся продукция проходит тщательные испытания на заводе и поставляется в отличном состоянии. Если во время транспортировки генератор получил повреждение, или отсутствуют какие-либо компоненты, немедленно обратитесь к своему дилеру.

Упаковка должна содержать:

1. Генератор тумана – 1 шт.
2. Кабель питания PowerCon – 1 шт.
3. Руководство пользователя – 1 шт.

Установка

1. Откройте упаковку и аккуратно извлеките устройство.
2. Обязательно удалите упаковочный материал вокруг генератора, особенно вокруг форсунки.
3. Установите генератор на сухую ровную поверхность.
4. Залейте жидкость для образования тумана через форсунку, которая также является входным отверстием для жидкости. Пожалуйста, используйте только жидкость, рекомендованную дилером.
5. При первом заполнении добавьте 2 литра жидкости. Со следующего заполнения добавляйте 1 л.
6. Залейте жидкость в бак. НЕ ПЕРЕПОЛНЯЙТЕ. Убедитесь, что уровень жидкости не превышает максимальную отметку.
7. После заполнения бака жидкостью подождите 5 минут.
8. Вставьте кабель питания генератора в подходящую розетку.
9. Для управления используйте светодиодный дисплей или контроллер DMX.

10. При перемещении генератора на короткие расстояния во избежание проливания жидкости закрывайте форсунку пробкой.

Назначение контактов разъема DMX

Устройство оснащено 3- или 5-контактным разъемом XLR для подключения DMX. На схеме ниже приведена информация о назначении контактов.

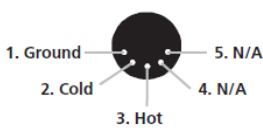
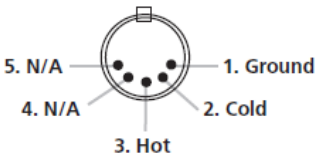
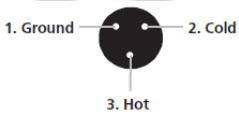
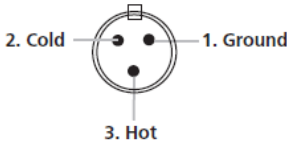
<p>5-контактный XLR Штекерный разъем XLR</p>  <p>Гнездовой разъем XLR</p>  <div data-bbox="167 873 726 1153" style="border: 1px solid black; padding: 5px;"> <p>Назначение контактов XLR Контакт 1=Земля Контакт 2=Обратная полярность Контакт 3=Прямая полярность Контакт 4=Не используется Контакт 5=Не используется</p> </div>	<p>3-контактный XLR Штекерный разъем XLR</p>  <p>Гнездовой разъем XLR</p>  <div data-bbox="893 873 1452 1153" style="border: 1px solid black; padding: 5px;"> <p>Назначение контактов XLR Контакт 1=Земля Контакт 2=Обратная полярность Контакт 3=Прямая полярность</p> </div>
---	--

Функции клавиш

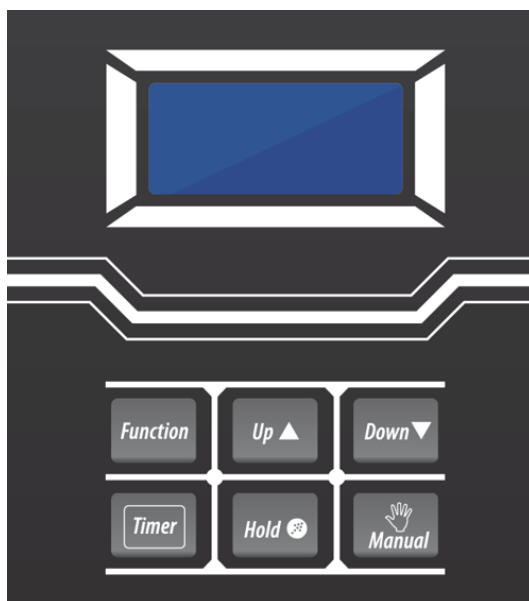

FUNCTION : Клавиша переключения функций; числовые значения меняются с помощью кнопок Up ▲ и Down ▼.

- DMX Mode:** Выбор режима DMX. Для выбора доступны: 1-канальный, 2-канальный или 4-канальный режим.
- DMX Set:** Установка адреса DMX. Диапазон значений: адрес=001~512. Быстро переключать значения можно путем нажатия клавиши Up ▲ или Down ▼ в течение 1,5 секунд. Одновременное нажатие клавиш Up ▲ и Down ▼ вернет значение к 1.
- Fan xxx:** Настройка скорости вентилятора при непрерывной и интервальной подаче тумана (Fan = 5-100%).
- DUR. xxx:** Настройка продолжительности выхода тумана при интервальной подаче (Duration=3-250 с).
- INT. xxx:** Настройка интервала выхода тумана при интервальной подаче (Interval=5-250с)

- Up ▲:** Клавиша увеличения числовых значений.
- Down ▼:** Клавиша уменьшения числовых значений.
- TIMER:** Клавиша запуска интервальной подачи тумана.
- HOLD:** Клавиша запуска непрерывной подачи тумана.
- MANUAL:** Клавиша запуска ручного управления подачей тумана. Нажмите и удерживайте клавишу «MANUAL» для максимальной скорости вращения вентилятора. Для возврата к предыдущему режиму отпустите клавишу «MANUAL». Данную функцию можно принудительно запустить в любом режиме работы генератора.



- Установленные значения сохраняются автоматически.

Эксплуатация

1. Подключите кабель питания генератора к подходящей розетке.

Version:
1.0

2. После подключения генератора на экране появится его версия (1.0)

DMX set
Addr - 1

3. Через 2 секунды устройство будет готово к работе. На рисунке слева надпись на экране по умолчанию.

4. Далее следуйте указаниям для выбранного режима работы.



- Воздушный компрессор данного генератора не нуждается в нагреве.

Интервальная подача тумана.....

DUR. xxx
INT. xxx

1. Нажмите клавишу «TIMER» для запуска режима интервальной подачи тумана.
2. Нажмите клавишу «FUNCTION» для входа в меню настроек. Подача тумана при этом остановится.

--> Dura xxx
Intv xxx

3. С помощью клавиш Up ▲ и Down ▼ задайте необходимое время подачи тумана (3 с – 250 с).
4. Снова нажмите клавишу «FUNCTION» для перехода к настройке интервала. Подача тумана по-прежнему не производится.

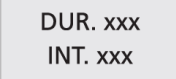
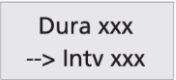
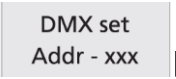
5.  DUR. xxx
INT. xxx С помощью клавиш Up▲ и Down▼ задайте необходимый интервал подачи тумана (5 с – 250 с). Нажатием клавиши «FUNCTION» стрелка перемещается вверх-вниз.
6.  Dura xxx
--> Intv xxx После установки всех значений снова нажмите клавишу «TIMER», подача тумана возобновится.
7.  DMX set
Addr - xxx Повторное нажатие клавиши «TIMER» остановит интервальную подачу тумана, произойдет возврат к начальному меню.



- В режиме интервальной подачи тумана при нажатии клавиши «HOLD» произойдет переключение на режим непрерывной подачи.
- В режиме интервальной подачи тумана при нажатии клавиши «MANUAL» произойдет переключение на режим ручного управления, эту функцию можно запустить принудительно в любом режиме работы устройства.

Непрерывная подача тумана.....

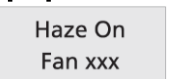
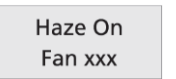
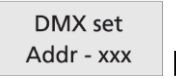
1.  Haze On
Fan xxx Нажмите клавишу «HOLD» для запуска режима непрерывной подачи тумана.
2.  Haze On
Fan xxx С помощью клавиш Up▲ и Down▼ задайте необходимую скорость вентилятора (5–100%).
3.  DMX set
Addr - xxx Повторное нажатие клавиши «HOLD» остановит непрерывную подачу тумана, произойдет возврат к начальному меню.



- В режиме непрерывной подачи тумана при нажатии клавиши «TIMER» произойдет переключение на режим интервальной подачи.
- В режиме непрерывной подачи тумана при нажатии клавиши «MANUAL» произойдет переключение на режим ручного управления, эту функцию можно запустить принудительно в любом режиме работы устройства.

Ручное управление

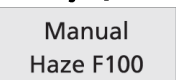
1.  Manual
Haze F100 Нажмите и удерживайте клавишу «MANUAL» для максимальной скорости вращения вентилятора.
2. Для возврата к предыдущему режиму отпустите клавишу «MANUAL».

Полезные

советы.....

...

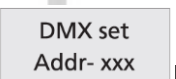
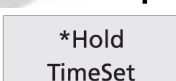
1.  DMX set
Addr- xxx При отображении начального экрана (слева), нажатием клавиши «FUNCTION» можно перейти напрямую в меню выбора функций.
2.  *Hold
TimeSet С помощью клавиш Up▲ и Down▼ можно перемещать символ *, снова нажмите клавишу «FUNCTION» для входа в подменю, отмеченное *.

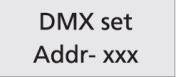
3.  При отсутствии активности в течение 2 секунд произойдет возврат к начальному экрану.

Управление с помощью контроллера DMX.....

1. Подключите кабель контроллера DMX 512 к входному разъему (I или K на рис. 1) генератора. Убедитесь, что полярность сигнального кабеля верная. При получении сигнала DMX устройство автоматически переходит в режим управления DMX.
2. К выбору доступны 3 DMX-режима: 1-, 2-, и 4-канальный. Выберите нужный режим в меню устройства (клавиша «FUNCTION»).

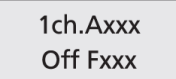
3.  В верхней строке отображаются режим и адрес DMX. Для установки адреса используйте клавиши Up ▲ и Down ▼.

4.  В нижней строке отображается текущий статус DMX устройства, а также скорость вращения вентилятора.

5.  С помощью клавиши «FUNCTION» можно переключиться на 2-х канальный режим DMX.

6.  Либо 4-канальный режим.

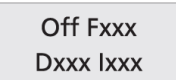
7.  В 4-канальном режиме, при отсутствии активности в течение 2 секунд произойдет возврат к начальному экрану. В верхней строке отображается текущий статус DMX устройства, а также скорость вращения вентилятора. В нижней строке – продолжительность и интервал подачи тумана.

8.  Снова нажмите клавишу «FUNCTION» для перехода к настройке 4-канального режима DMX (установке адресации).

9. Режимы DMX переключаются с помощью клавиши «FUNCTION».

10. При желании можно подключить еще один генератор тумана: подключите один конец сигнального кабеля к выходному разъему (рисунк 1-N или J) на задней панели первого генератора, а другой конец сигнального кабеля к входному разъему (рисунк 1-I или K) на задней панели второго генератора. Повторите процедуру, если необходимо соединить больше устройств. Получится последовательная цепь.

11. Готово! См. таблицу распределения каналов DMX для выполнения нужных настроек. Теперь можно осуществлять управление генератором с помощью консоли DMX.



- При поступлении DMX-сигнала все встроенные функции, кроме «MANUAL», недоступны.
- При потере сигнала DMX генератор переходит в режим управления с помощью дисплея, все встроенные функции вновь доступны.

Распределение каналов DMX

1 КАНАЛ

CH1		
Значение канала DMX	Туман ВКЛ./ВЫКЛ.	Вентилятор
5-255	ВКЛ.	6%-100%
0-4	ВЫКЛ.	5%

2 КАНАЛА

CH1		CH2	
Значение канала DMX	Туман ВКЛ./ВЫКЛ.	Значение канала DMX	Вентилятор
5-255	ВКЛ.	16-255	6%-100%
0-4	ВЫКЛ.	0-15	5%

4 КАНАЛА

CH1		CH2		CH3		CH4	
Значение канала DMX	Туман ВКЛ./ВЫКЛ.	Значение канала DMX	Вентилятор	Значение канала DMX	Продолжительность	Значение канала DMX	Интервал
5-255	ВКЛ.	16-255	6%-100%	8-255	3-250с	10-255	5-250с
0-4	ВЫКЛ.	0-15	5%	0-7	3с	0-9	0с

**Интервал=0 – непрерывная подача тумана.

***Когда подача тумана выключена, таймер не работает, на светодиодном экране генератора значения интервала и продолжительности отображаются статично; Когда подача тумана включена, таймер работает, на светодиодном экране идет обратный отсчет значений интервала и продолжительности.

Устранение неполадок

Это руководство по устранению неполадок предназначено для решения простых проблем, которые могут возникнуть при работе данного генератора тумана.

Если возникла проблема, по порядку выполняйте шаги, приведенные ниже, пока не будет найдено решение. После того, как генератор начнет работать правильно, прекратите выполнение этих шагов. Если проблему не удалось устранить самостоятельно, обратитесь в сервисную службу к квалифицированному специалисту.

Питание подключено, но нет подачи тумана.

1. Проверьте источник питания. Подключите устройство к заземленной электрической розетке с соответствующим напряжением.
2. Отключите генератор тумана от электросети. Замените предохранитель другим (того же типа).
3. Залейте в бак достаточное количество жидкости.
4. Проверьте, работает ли помпа (подается ли жидкость).
5. Проверьте, исправна ли головка распылителя.
6. Проверьте правильность соединения и исправность масляной трубки, соединяющей бак и воздушный компрессор.
7. Проверьте правильность подключения контроллера.
8. Проверьте настройки адресации DMX.

Питание подключено, но туман выходит неравномерно

Если подача дыма слабая, затруднена или происходит с шумом, отключите устройство от питания. Проверьте уровень жидкости, чистоту трубки для подачи жидкости, наличие в ней воздуха; снова включите питание. Если проблема не исчезла, во избежание повреждений отключите устройство и обратитесь за квалифицированной помощью в сервисную службу. Не разбирайте прибор самостоятельно!

Обслуживание

Перед выполнением технического обслуживания убедитесь, что кабель питания отключен, и генератора полностью остыл.

Техническое обслуживание должно выполняться квалифицированным персоналом.

1. Избегайте ударов и падений устройства.
2. Жидкость должна быть чистой.
3. Периодически проводите очистку форсунки генератора.

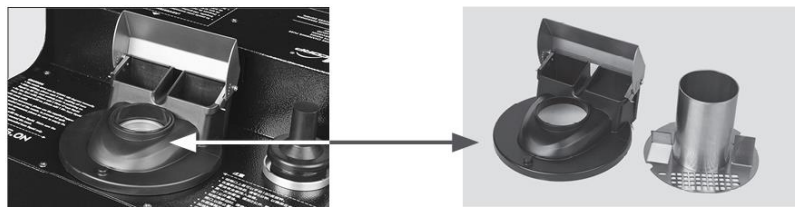

4. При длительном использовании губка внутри вентиляционного отверстия может накапливать масло, периодически очищайте ее или заменяйте на новую.

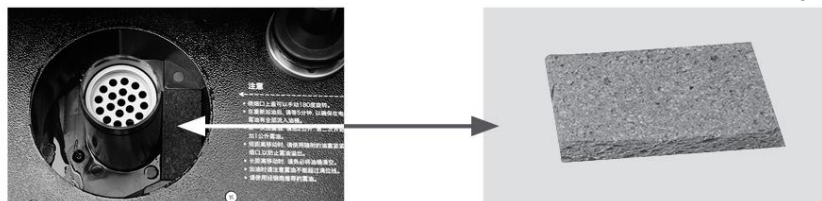

5. Периодически проверяйте соединения между трубками и воздушным компрессором, чтобы убедиться в отсутствии утечки масла. При необходимости тщательно зафиксируйте соединения подходящим инструментом. Не допускайте попадания масла (расходной жидкости) на плату. Если это произошло, аккуратно демонтируйте плату и очистите ее с обеих сторон разбавленным спиртом. Дайте ей высохнуть, затем установите обратно. Убедитесь, что подключены все провода.
6. Протирайте металлическую крышку генератора сухой тканью.



ВАЖНО: Никогда не смешивайте жидкости для образования тумана на масляной и на водной основе.

Технические характеристики

Модель	MIST MASTER 500
Мощность нагревателя	Воздушный компрессор
Потребляемая мощность	ср. 420 Вт, макс. 660 Вт
Режимы DMX512	1Ch, 2Ch, 4Ch
Встроенные функции	<ul style="list-style-type: none"> • Интервальная подача тумана • Непрерывная подача тумана • Ручное управление

Предохранитель (100В, 120В)	T10A/250В
Предохранитель (230В, 240В)	T5A/250В
Тип экрана	Светодиодный экран
Бак, л	2,5
Выход тумана (м3/мин)	90
Потребление жидкости (мл/мин)	0,8
Разъем для передачи данных	3P XLR / 5P XLR
Кабель питания	PowerCon
Выключение при низком уровне жидкости	Нет
Напряжение	230В/50Гц
Габариты, мм (ДхШхВ без кронштейна)	485x365x338
Вес, кг	20 кг

* Напряжение устанавливается на заводе и не может быть изменено.

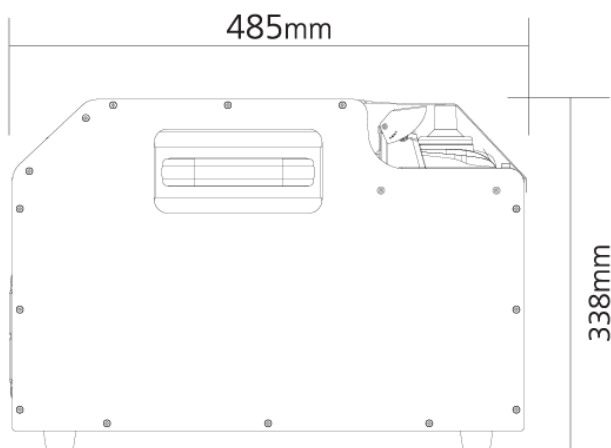
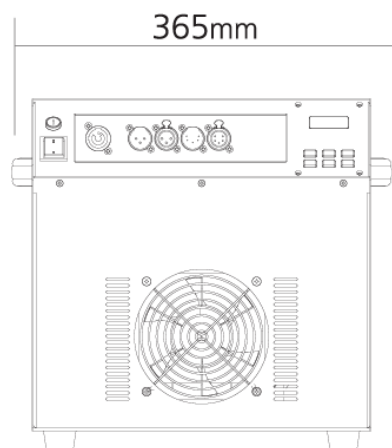

Храните данное руководство пользователя
Информация в данном руководстве может быть изменена без предварительного уведомления